



Heavy Duty Water Filter Model HD-950

Installation and Operating Instructions

NOTE: This filter housing does not include a filter cartridge.

Choose the appropriate filter cartridge for your needs and install in housing according to the Cartridge Replacement instructions before proceeding with installation. See cartridge selection chart.

Operating Specifications

Pressure Range: 30–100 psi (2.1–6.9 bar)

Temperature Range: 40–100°F (4.4–37.7°C)

Parts Included

Filter Housing Housing Wrench

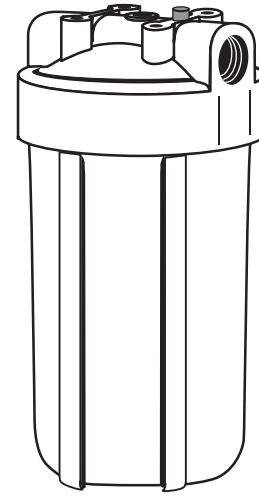

NOTE:

- For cold water use only.
- Make certain that installation complies with all state and local laws and regulations.
- The contaminants or other substances removed or reduced by the selected cartridge are not necessarily in your water. Ask your local water municipality for a copy of their water analysis, or have your water tested by a reputable water testing lab.
- After prolonged periods of non-use (such as during a vacation) it is recommended that the system be flushed thoroughly. Let water run for 5–6 minutes before using.
- The filter cartridge used with this system has a limited service life. Changes in taste, odor, color, and/or flow of the water being filtered indicate that the cartridge should be replaced.
- Some harmless bacteria may attack cellulose media cartridges. The CP5-BBS is not recommended on non-chlorinated water. If your cartridge seems to disintegrate or develops a musty or moldy odor, switch to a synthetic media cartridge or consult the manufacturer.

Tools Required

- 2 adjustable wrenches
- 2 Pipe Wrenches
- Pipe threader
- File
- Pencil
- Pipe Cutter or Hacksaw

Materials Required (not included)

Depends on type, size, and location of pipe on which filter will be installed. Measure the pipe to determine what size nipples, union, and valve you will need. If you are not installing on 1-inch pipe, you will also need to purchase the appropriate size bushings. Consult your local hardware store to learn more about your particular installation needs.

NOTE: Galvanized fittings must be used with galvanized pipe.

Optional Materials

- 150456 WBA Mounting Bracket
- Jumper Wire (See your Local Dealer)



Tested and Certified by NSF International to NSF/ANSI Standard 42 with cartridge RFC-BBS. See Performance Data Sheet in Manual for specific claims.

Precautions

WARNING: Do not use with water that is microbiologically unsafe or of unknown quality without adequate disinfection before or after the system.

CAUTION: Filter must be protected against freezing, which can cause cracking of the filter and water leakage.

CAUTION: The rubber O-ring provides the water-tight seal between the cap and the bottom of the housing. It is important that the O-ring be properly seated in the groove above the threads of the housing or a water leak could occur.

CAUTION: Because of the product's limited service life and to prevent costly repairs or possible water damage, we strongly recommend that the bottom of all plastic housings be replaced every ten years. If the bottom of your housing has been in use for longer than this period, it should be replaced immediately. Date the bottom of any new or replacement housing to indicate the next recommended replacement date.

Technical Support: 1-800-645-5426
(M-F 7:30 am - 5:00 pm CST)

Installation

NOTE:

- Please read all instructions, specifications, and precautions before installing and using your water filter.
 - Install filter cartridge in housing before proceeding with installation (see Filter Cartridge Replacement on page 3).
 - Install filter after water meter or pressure tank.
 - Numbered diagrams correspond with numbered steps.
1. Apply about 12 inches (300 mm) of Teflon® tape in clockwise direction to pipe threads of each fitting.
 2. If mounting bracket (not supplied) is to be used, attach to cap before assembling the fittings.
NOTE: Allow 1-1/2 inches (33 mm) clearance below housing to enable filter cartridge changes.
 3. Assemble all fittings. Start adapters into cap by hand. Use a wrench to tighten firmly. **DO NOT OVER-TIGHTEN.**
 4. Measure length (shown as X on diagram) across assembled fittings and subtract 1 inch (25 mm) if you are installing on 3/4 inch (19 mm) pipe, or 1-1/2 inches (38 mm) if you are installing on 1 inch (25 mm) pipe. Mark section of pipe to be removed.
 5. Using a pipe cutter or hacksaw, remove marked section of pipe and thread remaining ends. Wrap threads with Teflon tape.
 6. Align filter assembly with ends of pipe, making certain cap opening marked "IN" is facing the incoming water supply. It will be necessary to spread ends of pipe apart to install filter assembly. Using two adjustable wrenches, hold incoming adapter securely with one wrench and tighten nut with second wrench. Repeat procedure for outgoing adapter. (Diagram 6)
- CAUTION:** If water pipes are used to ground electrical systems, appliances, or phones, be certain to install a jumper wire. Contact your local electrician for more information. (Diagram 6)
- Slowly turn on water supply to filter and depress red pressure-relief button on cap to release trapped air. Check for leaks. Open nearest faucet and flush filter for 10 minutes, wait one hour, then flush again for 10 minutes.

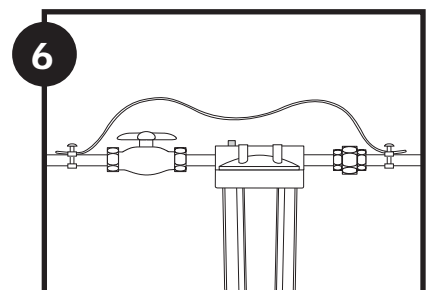
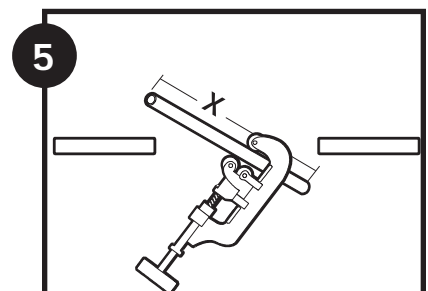
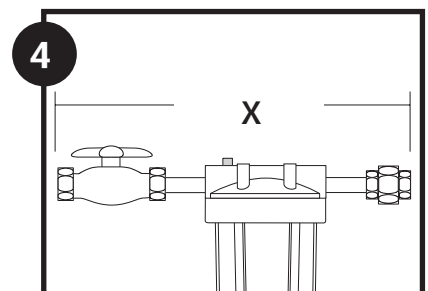
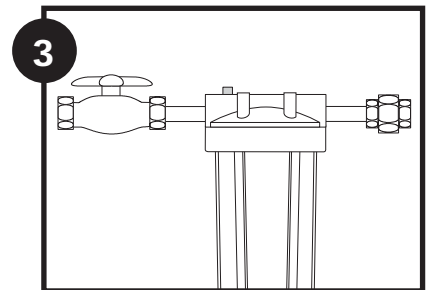
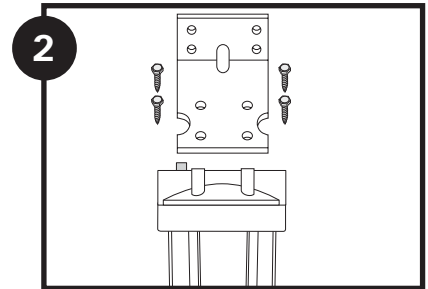
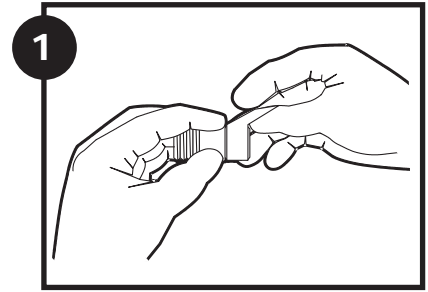

Cartridge Replacement

A. Turn off water supply to filter. Depress red pressure-relief button on top of filter. Use wrench to unscrew bottom of housing.

NOTE: If turning off water supply to filter will also turn off water supply to the rest of the home, be sure to fill a bucket of water first to allow you to clean housing after it has been removed.

B. Locate and remove large O-ring, wipe clean of lubricant and set aside. Discard used cartridge. Rinse out bottom of housing and fill about 1/3 full with water. Add about 2 tablespoons of bleach and scrub cap and bottom of housing with nonabrasive sponge or cloth. Rinse thoroughly. Lubricate O-ring with clean silicone grease. Insert O-ring back into groove and smooth into place with finger. Insert new cartridge over standpipe in bottom of housing.

C. Screw bottom of housing onto the cap and hand-tighten. **DO NOT OVER-TIGHTEN.** Turn on water supply slowly to allow filter to fill with water. Depress red pressure-relief button to release trapped air. Check for leaks before leaving installation.

NOTE: After installation, flush the cartridge for 10 minutes, wait one hour, then flush again for 10 minutes before using the water.

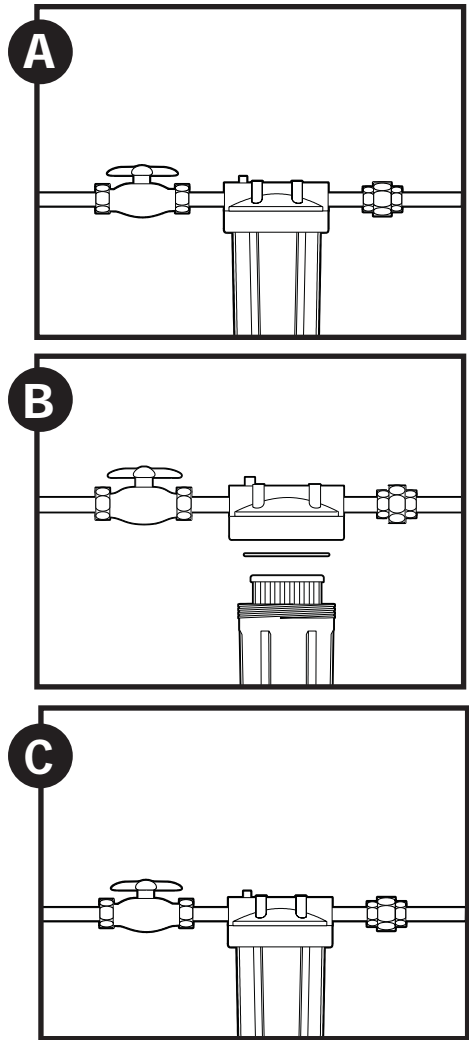

Troubleshooting

Leaks between cap and bottom of housing:

1. Turn off water supply and depress pressure-relief button.
2. Clean and lubricate O-ring with silicone grease. Also, clean the groove where the o-ring seats. Replace o-ring back in groove above threads. Screw bottom of housing back on cap securely by hand. Do not overtighten.
3. Turn on water supply. If leaks persist, or if there are other leaks on the system, turn off water supply. Call Technical Support at 1-800-645-5426.

Leaks on inlet/outlet connections:

1. Turn off water supply. For brass fittings, tighten nut 1/2-turn with wrench.
2. Turn on water supply. If leaks persist, or if there are other leaks on system, turn off water supply. Call Technical Support at 1-800-645-5426.

Replacement Parts

- | | | |
|---|--------|--------------------------|
| 1 | 151039 | Pressure-relief Assembly |
| 2 | 154531 | Cap, 1" HFPP Blue |
| 3 | 151122 | O ring (OR-100) |
| 4 | 153029 | Heavy Duty Blue Housing |
| 5 | 150296 | SW-3 Housing Wrench |

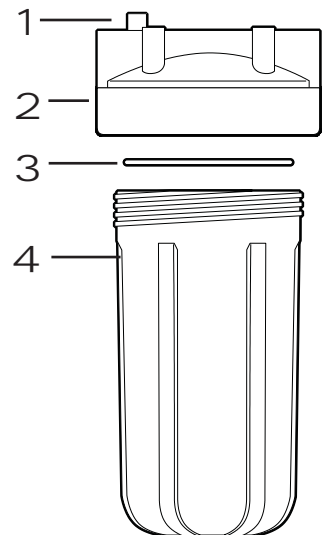
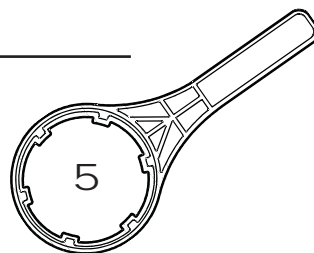

For replacement parts, contact your nearest retailer or call Culligan Consumer Services @ 1-888-777-7962. The HD-950 is covered by a limited five year warranty. See warranty for details.

Cartridge Selection

Select the right cartridge for your water needs.

Select the right cartridge for your water needs.	(Model #) (Part #)	R50-BBSA 155053	CP5-BBS 155184	RFC-BBS 155141
Scale and rust particles		X	X	
Coarse sand		X	X	
Sand/dirt/silt			X	
Fine dirt/silt/sand			X	
Extra fine dirt/silt/sand			X	
Bad taste & odor				X
Chlorine: Taste & Odor				X
Filter Life (in months)* (gallons)		6 24,000	3 12,000	3 5,000
Micron Rating (Nominal)†		50	5	25
Service Flow Rate gpm (lpm)**		10 (37)	8 (30)	3 (11)

*NOTE: Filter cartridge life varies depending on usage and water conditions

**NOTE: Flow rates measured at 60 psi (4.1 bar).

†The smaller the micron rating, the smaller the size particle the cartridge will filter. For comparison purposes, the human hair has a diameter of approximately 70 microns. Particles smaller than 40 microns are not visible with the human eye.



The HD-950 with RFC-BBS is Tested and Certified by NSF International to NSF/ANSI Standard 42 for the reduction of Taste and Odor and Chlorine reduction Class I.

Performance Data (HD-950)

Important Notice

Read this Performance Data information and compare the capabilities of this system with your actual water treatment needs. It is recommended that, before purchasing a water treatment system, you have your water supply tested to determine your actual water treatment needs.

This system has been tested according to NSF/ANSI 42 for reduction of the substances listed below. The concentration of the indicated substances in water entering the system was reduced to a concentration less than or equal to the permissible limit for water leaving the system, as specified in NSF/ANSI 42.

RFC-BBS			
Substance	Influent Challenge Concentration	Reduction Requirements	Average Reduction
Standard 42			
Chlorine	2.0 mg/L ± 10%	≥ 50%	97%

Flow Rate = 3 gpm (11.4 lpm) Capacity = 5000 gallons (18927 L) or 3 months

Testing was performed under standard laboratory conditions, actual performance may vary.

Test Conditions

Flow Rate = As noted for each individual cartridge
 Inlet Pressure = 60 psi (4.14 bar)
 pH = 7.5 +/- 1
 Temperature = 68°F +/- 5°F (20°C +/- 2.5°C)

Operating Requirements

Pressure: = 30 - 100 psi (2.07 - 6.9 bar)
 Temperature = 40 - 100°F (4.4 - 37.7°C)
 Turbidity = 5 NTU Max.

WARNING: Do not use with water that is microbiologically unsafe or of unknown quality without adequate disinfection before or after the system.

CAUTION: The filters must be protected from freezing. Failure to do so may result in the cracking of the filter and water leakage.

Maintenance:

Contact your area retailer or local water treatment professional for replacement cartridge pricing.

Warranty

This warranty applies to the Filter Housing. It does NOT apply to any disposable filter cartridge where life expectancy varies with the water being filtered. This warranty covers defects in material and workmanship only for 5 full years from the original date of delivery. Culligan will replace any part which in Culligan's opinion is defective, unless: (1) any part of the unit has been subjected to any type of tampering, alteration, or improper use after delivery, or (2) it has been repaired by anyone not approved by Culligan. Our Obligation does not include the cost of shipment of materials. Culligan is not responsible for damage in transit, and claims for such damage should be presented to the carrier by the customer.

This product has been designed solely for use as a housing for a disposable filter cartridge. It is NOT warranted against freezing, and neither this product nor its parts is warranted against defects or deterioration caused by uses for which this product was not expressly intended.

THE FOREGOING WARRANTY IS EXCLUSIVE AND IN LIEU OF ALL OTHER WARRANTIES, EXPRESSED OR IMPLIED, WHETHER ORAL OR ARISING BY USAGE OF TRADE OR COURSE OF DEALING, INCLUDING, WITHOUT LIMITATION, ANY WARRANTIES OF FITNESS OR MERCHANTABILITY. THIS WARRANTY IS THE PURCHASER'S SOLE AND EXCLUSIVE REMEDY, IN NO EVENT SHALL CULLIGAN BE LIABLE FOR ANY ANTICIPATED OR LOST PROFITS, INCIDENTAL DAMAGES, CONSEQUENTIAL DAMAGES, COSTS, TIME CHARGES OR OTHER LOSSES, WHETHER BASED ON BREACH OF CONTRACT, TORTIOUS CONDUCT OR ANY OTHER THEORY, INCURRED IN CONNECTION WITH THE PURCHASE, INSTALLATION, REPAIR OR OPERATION OF THE OPAQUE FILTER HOUSING. CULLIGAN DOES NOT AUTHORIZE ANYONE TO ASSUME FOR IT ANY LIABILITY OR TO MAKE ON ITS BEHALF ANY ADDITIONAL WARRANTIES IN CONNECTION WITH THE OPAQUE FILTER HOUSING OR ANY PART THEREOF.

For servicing under this warranty, return any defective part to YOUR RETAILER within the 5 year period referred to above.

Date installed: _____

Culligan International Company
 One Culligan Parkway
 Northbrook, Illinois 60062
 www.culligan.com

Customer Service M-F 7:30 a.m. - 5:00 p.m. CST
 Phone: 1-800-634-1455 Fax: 1-888-749-8826
 International: Phone (920) 457-9435 • Fax (920) 457-2417
 e-mail: customerservice@culligan.com

Sales & Marketing Correspondence
 P.O. Box 1086 • Sheboygan, WI 53082-1086
 Fax (847) 291-7632
 e-mail: sales-marketing@culligan.com



Filtro Para Agua De Gran Capacidad Modelo HD-950

Instrucciones De Instalación Y Funcionamiento

NOTA: este portafiltro (carcaza) no incluye el cartucho filtrante.

Seleccione el cartucho apropiado para sus necesidades e instalelo en el pocillo de acuerdo con las instrucciones "Reemplazar el Cartucho" antes de proceder con la instalación. Mire el diagrama para seleccionar el cartucho.

Especificaciones

Margen de Presión: 30-100 psi / 2.1-6.9 bar

Margen de Temperatura: 40-100°F / 4.4-37.7°C

Piezas Incluidas:

Pocillo Llave para el pocillo

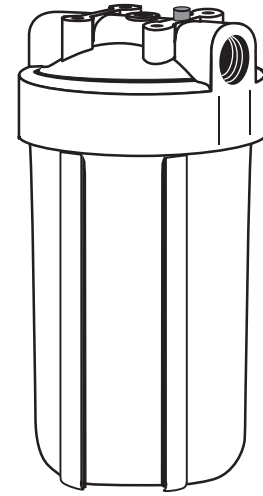

Herramienta Necesaria

- Dos llaves ajustables
- Lima
- 2 Llaves para Tubos
- Lápiz
- Sierra de metales, o un cortatubos
- Herramienta para roscar tubos

Materiales Necesarios (No Son Incluidos)

Depende de la clase, tamaño, y lugar de la tubería donde va ha instalar el filtro. Mida la tubería para determinar el tamaño de la boquilla, unión, y válvula que va ha necesitar. Si usted no lo está instalando en tubería de 1 pulgada / 25 mm, entonces usted también necesita comprar un manguito aislador de tamaño apropiado. Consulte con una ferretería local para determinar sus necesidades particulares.

NOTA: accesorios galvánicos tienen que usarse en las instalaciones de tubería galvánica.

Materiales Opcionales

150456 WB-A (soporte de montaje en la pared - de aluminio).

Alambre de puente. Póngase en contacto con un distribuidor local.

NOTA:

- Usese con agua fría solamente.
- Asegúrese que la instalación vaya conforme con todas las leyes y regulaciones locales y estatales.
- Los contaminantes u otras sustancias que se quitan o que son reducidas por los cartuchos filtrantes que usted selecciona no se encuentran en su agua necesariamente. Pregunte por una copia del análisis del agua de su municipalidad de agua local, u obtenga un análisis de su pozo privado por un laboratorio respetable de analizar agua.
- Después de periodos extendidos sin uso (p. ej. durante vacaciones) es recomendado fluir el sistema completamente. Deje fluir el agua por 5-6 minutos antes de usarla.
- El cartucho filtrante usado con este sistema tiene una duración útil limitada. Cambios en el sabor, olor, color y/o flujo, indica que el cartucho filtrante se debe reemplazar.
- Alguna bacteria inocua puede atacar el cartucho hecho con agente celuloso. Si parece que su cartucho filtrante se desintegra o adquiere un olor a moho, cambie a un cartucho filtrante hecho con agente sintético o llame al fabricante.



Analizado y Certificado por NSF Internacional, (NSF/ANSI Norma 42) con cartuchos filtrantes RFC-BBS. Mire la hoja de datos de funcionamiento en el manual por reclamaciones específicas.

Precauciones

⚠ ADVERTENCIA: no usar con agua contaminada microbiológicamente, o si la calidad del agua es desconocida sin desinfectarla adecuadamente antes o después del sistema filtrante.

PRECAUCIÓN: este portafiltro (carcaza) debe de protegerse contra la congelación, que puede causar grietas y goteras.

PRECAUCIÓN: la arandela de caucho provee un sello y hermético entre la tapa y el pocillo. Es muy importante que la arandela se asiente niveladamente en la ranura del pocillo o goteras pueden ocurrir.

PRECAUCIÓN: debido a la duración limitada de este producto y para prevenir reparos costosos o posibles daños causados por el agua, nosotros recomendamos que todos los pocillos plásticos de los portafiltros (carcazas) se reemplacen cada diez años. Si el pocillo se ha usado por más de este tiempo, se debe reemplazar inmediatamente.

Línea gratis para ayuda técnica: 1-800-645-5426
lun.-vier. 7:30 am - 5:00 pm hora civil central

Instalación

NOTA:

- Lea todas las instrucciones, especificaciones, y precauciones antes de instalar o de usar el sistema filtrante.
- Inserte el cartucho filtrante en el pocillo antes de proceder con la instalación. (mire las Instrucciones para Reemplazar el Cartucho Filtrante en la página 3).
- Instale el sistema filtrante después del medidor de agua o el tanque de presión.
- Siga el diagrama paso a paso.

1. En el sentido de las agujas del reloj envuelva más o menos 12 pulgadas / 300 mm de cinta Teflón® en las roscas de cada accesorio.

2. Si quiere usar el soporte de montaje (no está incluido), conéctelo a la tapa antes de armar los accesorios.

NOTA: deje un espacio libre de 1-1/2 pulgadas / 38 mm debajo del pocillo para facilitarle el reemplazo del cartucho filtrante.

3. Asemble todos los accesorios. Empiece a atornillar los adaptadores a la tapa manualmente. Usando una llave para tubos, aprételos firmemente. **NO APRIETE CON EXAGERACIÓN.**

4. Mida la longitud (como lo demostramos con una X en el diagrama) de un lado al otro de los accesorios ensamblados y tiene que sustraer 1 pulgada / 25 mm si está haciendo una instalación en tubería de 3/4 de pulgada / 19 mm, o 1-1/2 de pulgada / 38 mm si la instalación es en tubería de 1 pulgada / 25 mm. Marque el pedazo de tubería que va a cortar.

5. Con una sierra de metales o un cortatubos, corte el pedazo de tubería marcada, y tiene que roscar las puntas restantes. Envuelva cinta Teflón® en las roscas.

6. Tiene que alinear el sistema filtrante entre las puntas de la tubería, asegurándose de que la abertura marcada "IN" este hacia la entrada del abastecimiento de agua. Tiene que extender las puntas para instalar el sistema filtrante. Usando dos llaves ajustables, agarre con seguridad el adaptador de entrada y apriete la tuerca con la segunda llave. Repita este procedimiento con el adaptador de salida.

PRECAUCIÓN: si su tubería de agua es usada como tierra electrica, habra necesidad de alambrear un puente. Para más información, póngase en contacto con un electricista local.

Lentamente abra el abastecimiento de agua al filtro y oprima el botón rojo dejar escapar el aire atrapado en el sistema. Inspeccione por goteras. Abra el grifo más cerca y deje que el agua fluya por diez minutos. Espere una hora, y fluya el agua por otros diez minutos.

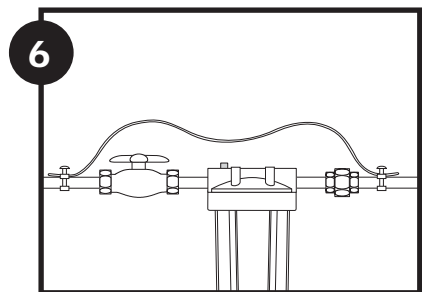
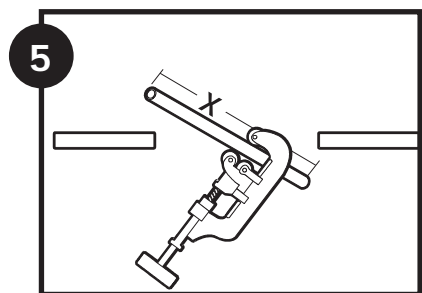
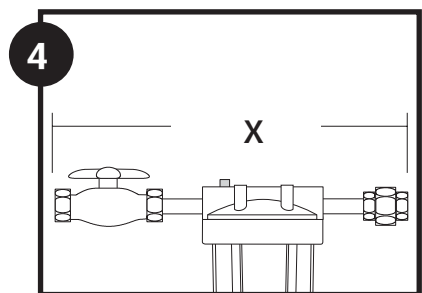
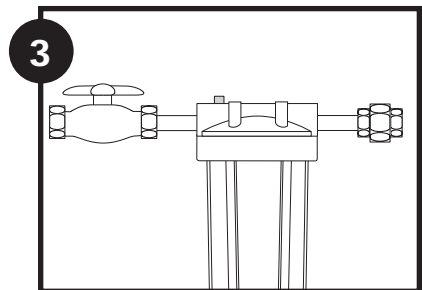
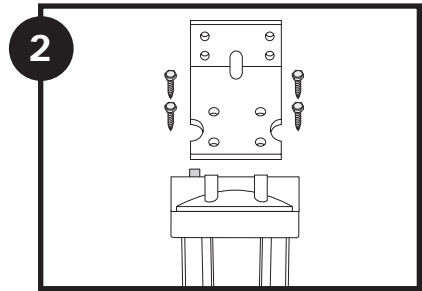
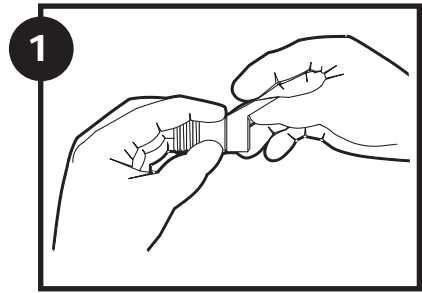

Instrucciones para Reemplazar el Cartucho Filtrante

A. Cierre el suministro de agua al filtro. Oprima el botón rojo encima del filtro para sacar la presión. Destornille el pocillo con su llave.

NOTA: si cuando cierra el abastecimiento de agua al filtro usted también cierra el abastecimiento al resto de la casa, asegúrese de llenar un balde con agua para que pueda lavar el portafiltro (carcaza) cuando la quite.

B. Localice la arandela redonda grande, límpiela y póngala a un lado. Deseche del filtro usado. Enjuáguele el pocillo y llénelo 1/3 con agua. Agregue 2 cucharadas de descolorante y restriégue el pocillo y la tapa usando una esponja o un trapo sin abrasivos. Enjuáguelos completamente.

Lubrique la arandela redonda con grasa de silicona. Inserte la arandela redonda en la ranura y oprímala entre la ranura con su dedo. Inserte el cartucho nuevo asegurándose de que caiga encima del tubo vertical plástico en el fondo del pocillo.

C. Atornille el pocillo entre la tapa y apriételo manualmente. **NO APRIETE CON EXAGERACIÓN.** Abra el abastecimiento de agua lentamente para dejar que el filtro se llene con agua. Oprima el botón rojo, para dejar escapar el aire atrapado. Cuando acabe con la instalación inspeccione por goteras.

NOTA: Después de completar la instalación, usted debe fluir el cartucho por 10 minutos, espere una hora, y deje fluir el agua por otros diez minutos antes de usar el agua.

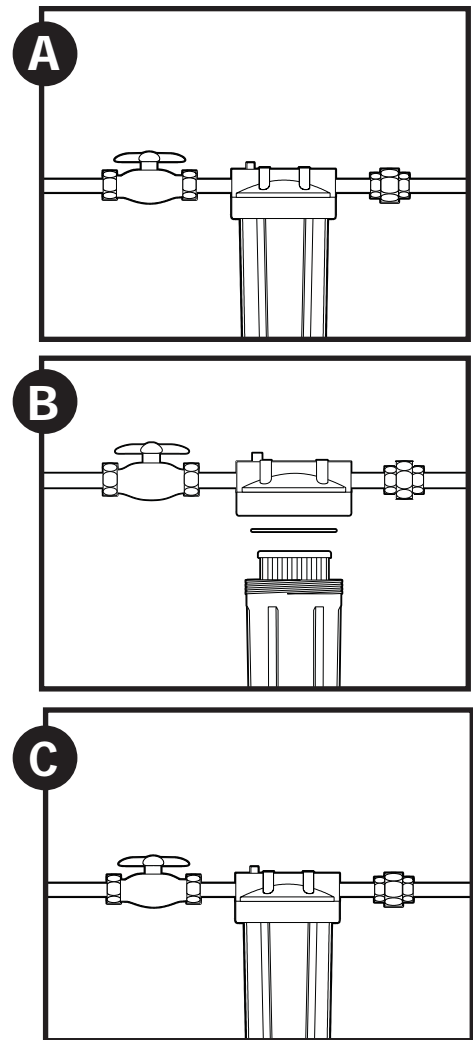

Reparaciones

Goteras entre el pocillo y la tapa:

1. Cierre el abastecimiento de agua y oprima el botón rojo que relaja la presión.
2. Limpie y lubrique la arandela redonda, y atornille el pocillo de nuevo a la tapa asegurándolo manualmente solamente. **ASEGÚRESE DE NO APRETAR CON EXAGERACIÓN.**
3. Abra el abastecimiento de agua. Si las goteras persisten, o si tiene otras goteras en el sistema, cierre el abastecimiento de agua y llame gratis al Departamento de Ayuda Técnica al número 1-800-645-5426. Si vive fuera de los E.E.U.U. llame al número 1-920-451-9322 o escribanos al correo electrónico siguiente: international@plymouthwater.com.

Goteras en las conexiones de entrada y salida:

1. Cierre el abastecimiento de agua. Si se usan accesorios de cobre, apriete la tuerca ajustadamente dándole 1/2 vuelta con una llave.
2. Abra el abastecimiento de agua. Si las goteras continúan o si tiene otras goteras en el sistema, cierre el abastecimiento de agua y llame gratis al departamento de ayuda técnica al: 1-800-645-5426. Si vive fuera de los E.E.U.U. llame al número 1-920-451-9322 o escribanos al correo electrónico siguiente: international@plymouthwater.com.

Repuestos

- | | | |
|---|--------|---------------------------------------|
| 1 | 151039 | Ensamble Con Botom de Presión |
| 2 | 154531 | HFPP - tapa azul de 1 pulgada / 25 mm |
| 3 | 151122 | Arandela Redonda (OR-100) |
| 4 | 153029 | Pocillo azul de Gran Capacidad |
| 5 | 150296 | SW-3 Llave para el pocillo |

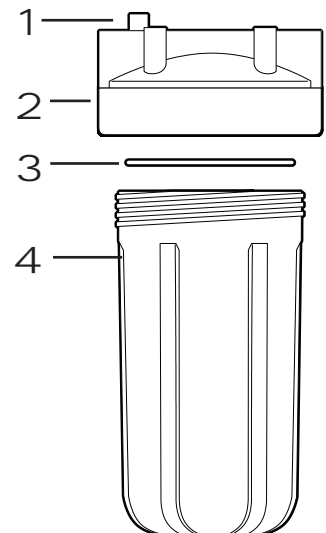
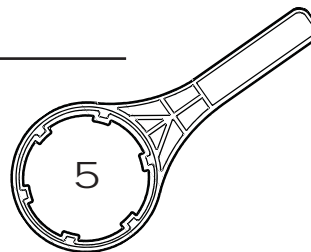

Para comprar piezas de repuestos, llame a su distribuidor más cercano o llame gratis al Servicio para los Consumidores de Culligan: 1-888-777-7962.

El sistema HD-950 tiene garantía limitada de cinco años. Mire la garantía por detalles.

Diagrama Para Reemplazar El Cartucho Filtrante

Seleccione el cartucho apropiado para las condiciones de su agua.

	R50-BBSA 155053	CP5-BBS 155184	RFC-BBS 155141
Escama/Partículas de óxido	X	X	
Arena Gruesa	X	X	
Arena/Suciedad/Sedimento Fino		X	
Suciedad Fina/Sedimento Fino/Arena		X	
Suciedad Extra Fina/Sedimento Fino/Arena		X	
Sabor Desagradable/olor			X
Cloro: sabor y olor			X
Duración del Filtro (en meses y gal.)*	6	3	3
	24.000	12.000	5.000
Clasificación de Micra (Nominal)†	50	5	25
Flujo de agua gpm / lpm**	10 / 37	8 / 30	3 / 11

*NOTA: la duración útil de los filtros depende en la clase, uso y condiciones de su agua.

**NOTA: servicio de flujo medido a 60 psi / 4.1 bar

†Entre más pequeña la clasificación de micra, lo más pequeña es la partícula la cual el filtro filtrará. Con motivo de comparación, el cabello humano es aproximadamente 70 micras. Partículas más pequeñas de 40 micras no son visibles a simple vista.



El HD-950 con RFC-BBS es Analizado y Certificado por NSF Internacional (NSF/ANSI Norma 42) para la reducción de Sabor, Olor y Cloro Class I.

Datos de Funcionamiento (HD-950)

Noticia Importante

Lea estos datos de funcionamiento y compárelos con las capacidades de este sistema y las necesidades actuales de su agua. Recomendamos de que antes de comprar un sistema para tratar su agua, usted debe obtener un análisis de su abastecimiento de agua para determinar sus necesidades actuales.

Este sistema ha sido probado de acuerdo a las normas NSF/ANSI 42 y 53 para la reducción de las substancias indicadas a continuación. La concentración de las substancias indicadas en el agua entrante al sistema se redujo a una concentración inferior o igual al límite permitido para el agua que sale del sistema, según se especifica en las normas NSF/ANSI 42 y 53.

RFC-BBSA			
Substancia	Concentración desafiante del afluente	Requisitos de reducción	Promedio de reducción
Norma 42			
Cloro	2.0 mg/L ± 10%	≥ 50%	97%

Flujo de Agua=3 gpm (11.4 L-min) Capacidad=5000 gal. (18927 L) o 3 meses

Condiciones de Prueba

Flujo de Agua	= como está indicado en cada cartucho filtrante.
Presión de entrada	= 60 psi / 4.14 bar
pH	= 7.5 +/- 1
Temperatura	= 68°F +/- 5°F / 20°C +/- 2.5°C

Requisitos de Funcionamiento

Presión	= 30 - 100 psi / 2.07 - 6.9 bar
Temperatura	= 40 - 100°F / 4.4 - 37.7°C
Turbiedad	= Máximo 5 NTU

⚠️ AVERTENCIA: no usar con agua contaminada microbiológicamente o si es de una calidad desconocida sin desinfectarla adecuadamente antes o después del sistema.

⚠️ PRECAUCIÓN: los portafiltros (carcazas) deben de protegerse contra congelación. Falta de hacerlo puede resultar en grietas en el pocillo causando goteras.

Mantenimiento

Para obtener precios de los cartuchos filtrantes de reemplazo, póngase en contacto con su distribuidor mas cercano.

Garantía

Esta garantía aplica a las portafiltros. No aplica a ningún cartucho filtrante desechable donde la duración útil varía con el agua que está filtrando. Esta garantía cubre defectos en los materiales y la fabricación por 5 años a partir de al fecha de entrega original. Culligan reemplazará cualquier pieza considerada defectuosa a menos que: (1) cualquier parte del sistema haya sido expuesto a cualquier clase de manipulación, alteración, o uso inapropiado después de entrega, o (2) ha sido reparado por personal no autorizado por Culligan. Nuestra obligación no incluye el costo de embarque de los materiales. Culligan no es responsable por daños durante tránsito, y esa clase de reclamos se deben hacer por el cliente directamente al portador.

Este producto ha sido diseñado solamente para uso en hogares como un portafiltro para cartuchos filtrantes desechables. No está garantizado contra congelación, y ni este producto o sus piezas son garantizadas contra defectos o deterioración causada por usos los cuales este producto no ha sido expresamente proyectado.

LA GARANTÍA PREVIA ES EXCLUSIVA Y REEMPLAZA CUALQUIER OTRA GARANTÍA, EXPRESADA O IMPLICITADA, SEA ORAL O RESULTADO POR USO COMÚN O UN ACUERDO MUTUO, INCLUYENDO, SIN LIMITACIÓN, CUALQUIER GARANTÍA DE FUNCIONAMIENTO O CONDICIONES VENDIBLES. ESTA GARANTÍA ES EXCLUSIVA Y ES EL ÚNICO RECURSO LEGAL DEL COMPRADOR, DE NINGUNA MANERA CULLIGAN SERÁ RESPONSABLE POR NINGUNA PÉRDIDA DE GANANCIAS O GANANCIAS ANTICIPADAS, DAÑOS CONSECUENTES, GASTOS, GASTOS ACUMULADOS POR EMBARQUE RETRASADO, U OTRAS PÉRDIDAS, SEA SOBRE UN INCUMPLIMIENTO EN EL CONTRATO, INCUMPLIMIENTO O ACCIONES SEAN INTENCIONALES, O NEGLIGENTES LAS CUALES CAUSAN DAÑOS, PERJUICIOS, O CUALQUIER OTRA ESPECULACIÓN, EN RELACIÓN CON ESTA COMPRA, INSTALACIÓN, REPARACIÓN O FUNCIONAMIENTO DEL PORTAFILTRO (CARCAZA) OPACO. CULLIGAN NO AUTORIZA A NADIE PARA RESUMIR POR ELLA CUALQUIER RESPONSABILIDAD O HACER POR ELLA CUALQUIER GARANTÍA ADICIONAL EN RELACIÓN CON EL PORTAFILTRO (CARCAZA) FILTRANTE OPACO O CUALQUIERA DE SUS PIEZAS.

Para reparaciones cubiertas por esta garantía, devuelva cualquier pieza defectuosa a SU DISTRIBUIDOR durante el plazo de 5 años como le explicamos arriba.

Fecha de instalación: _____

Culligan™

Culligan International Company
One Culligan Parkway
Northbrook, Illinois 60062
www.culligan.com

Customer Service M-F 7:30 a.m – 5:00 p.m. CST
Phone: 1-800-634-1455 Fax: 1-888-749-8826
Internacional: Phone (920) 457-9435 • Fax (920) 457-2417
e-mail: customerservice@culligan.com

Sales & Marketing Correspondence
P.O. Box 1086 • Sheboygan, WI 53082-1086
Fax (847) 291-7632
e-mail: sales-marketing@culligan.com